



Vehículo comercial ligero

RENAULT TRUCKS TRAFIC



**RENAULT
TRUCKS**

Toma la carretera con Renault Trucks

Conducir con Renault Trucks significa elegir un socio comprometido a apoyarte siempre que lo necesites.

Significa apostar por la solución más eficaz y técnica.

Significa elegir camiones funcionales, eficientes y cómodos.

También significa utilizar tecnologías probadas y fáciles de usar que son las más adecuadas para tu negocio.

Ello supone construir una relación sólida, cálida y duradera.

Significa, en suma, tomar la decisión correcta.



→ Pioneros desde 1894

Marius Berliet diseñó su primer motor en 1894. Louis Renault fundó la empresa Renault Frères en 1898. Con este legado de excelencia en la producción de camiones en Francia, Renault Trucks continúa una larga tradición de experiencia e innovación que vio la aparición del primer camión eléctrico en 1923 y la cabina de piso plano en 1990. Ponemos a las empresas en el camino del alto rendimiento.



→ Comprometidos con el futuro



Ofrecemos la solución de transporte apropiada en el momento adecuado con la solución energética oportuna, todo ello con un impacto medioambiental mínimo. Renault Trucks dispone de soluciones para reducir eficazmente la contaminación y las emisiones de CO₂: motores diésel y biocombustibles optimizados, camiones 100% eléctricos, además de una gama de servicios que promueven un gran rendimiento medioambiental.

→ Un fabricante responsable

Como miembro del Pacto Mundial de la ONU, Renault Trucks está comprometida con reducir su impacto climático, así como con utilizar los recursos y desarrollar su actividad de forma responsable. La responsabilidad social de Renault Trucks ha sido auditada por la organización independiente Ecovadis, que la ha clasificado entre las más eficaces de su sector.



Renault Trucks Trafic Red EDITION, solo en nuestra red

Renault Trucks acompaña a las empresas desde hace más de 35 años, poniendo su experiencia en camiones pesados al servicio de los profesionales al volante de vehículos industriales.

Descubre Renault Trucks Trafic Red EDITION, disponible tanto en versión diésel como eléctrica, que lleva la gama de vehículos comerciales de Renault Trucks a un nuevo nivel.

Descubre la gama Renault Trucks Trafic



Principales características de serie de Renault Trucks Trafic Red EDITION

EXTERIOR

- Rejilla cromada
- Parachoques del. y tras. semipintado
- Soportes de pilotos traseros pintados en color carrocería
- Retrovisores plegables
- Ópticas delanteras con tecnología Full LED de activación automática

SEGURIDAD

- Control de crucero y limitador de velocidad
- Asistente de velocidad inteligente (ISA)
- Sistema E-Call de llamada de emergencia
- Airbags del. conductor y acompañante
- Sensores traseros de estacionamiento
- AEBS con detección de peatones y ciclistas
- Aviso alerta somnolencia del conductor
- Asistente de mantenimiento de carril (LKA)
- Sistema de control de presión neumáticos

INTERIOR

- Guanterera cerrada
- Cargador inalámbrico para smartphone
- Tapicería de tela de carbono
- Climatizador manual
- Control de crucero con control de descenso + limitador de velocidad
- Pantalla de radio de 8" con replicación inalámbrica de smartphone
- Iluminación LED interior delantera y trasera
- Pantalla principal a color de 3"5



Red
Rd
E D I T I O N

Renault Trucks Trafic Red EDITION Exclusive, un acabado prémium

Un vehículo inédito que ofrece una experiencia única gracias a su refinado aspecto y a su exquisito nivel de equipamiento, disponible tanto en versión diésel como eléctrica.



Principales características de serie de Renault Trucks Trafic Red EDITION Exclusive

Además de lo que incluye la Red EDITION

UN EXCLUSIVO DISEÑO INTERIOR

- Paragolpes, molduras laterales y carcasas retrovisores en color carrocería
- Llantas de aluminio de 17" Silver Black
- Protección de aluminio del estribo trasero
- Luces LED antiniebla con función cornering
- 7 colores, incluyendo 4 metalizados
- Adhesivos Red EDITION Exclusive

MAYOR CONFORT DE CONDUCCIÓN

- Asiento conductor con ajuste lumbar y reposabrazos
- Banqueta pasajero plegable, 2 asientos con compart. portaobjetos y mesa
- Compart. superior salpicadero con tapa + salpicadero acabado en aluminio cepillado
- Pantalla principal a color de 7"
- Tarjeta manos libres de apertura y cierre
- Climatizador automático
- Pantalla de navegación de 8' con replicación inalámbrica de smartphone
- Cambio automático de luces cruce/carretera

Red
EDITION



Tranquilidad para tu negocio

Renault Trucks es el socio ideal para ahorrar tiempo en tu negocio: mantenimiento rápido y eficaz, horarios de apertura ampliados y asistencia 24 horas al día, 7 días a la semana, incluida la grúa. Optimiza la actividad de tu vehículo manteniendo todo su potencial.



Expertos a tu lado

Tendrás a disposición toda una red de profesionales de Renault Trucks. Con casi 1400 puntos de servicio en toda Europa, siempre encontrarás un concesionario cerca.

Un espacio rápido y profesional dedicado exclusivamente a vehículos comerciales:

- Técnicos expertos y formados
- Horario ampliado, incluidos los sábados por la mañana*
- Citas rápidas para reparaciones y mantenimiento

*Puede variar según el concesionario.



Piezas de calidad y mantenimiento fiable para la tranquilidad de tu negocio



Garantía de piezas y mano de obra

Garantía de 2 años en piezas, averías y remolque para todas las operaciones realizadas en un taller autorizado Renault Trucks.



Asistencia de averías 24/7

Una red de expertos listos para asistirte en 18 idiomas, intervenir en caso de avería y garantizar una asistencia de alta calidad 24/7. En caso de avería, con una llamada a la plataforma 24/7 tendrás la asistencia de un técnico cualificado, que realizará un diagnóstico previo, en línea con nuestro compromiso de limitar el tiempo de inactividad de tu vehículo Renault Trucks. Amplía la asistencia estándar con la opción de remolque para vehículos eléctricos. Esta opción incluye remolques ilimitados en caso de avería y dos remolques gratuitos por descarga de la batería no relacionada con un defecto del producto (durante los 2 primeros años del contrato de manimiento).



Piezas originales

Realiza el mantenimiento de tu vehículo con piezas originales Renault Trucks Genuine para maximizar el tiempo de actividad y el rendimiento con costes de mantenimiento reducidos a largo plazo. Para un menor impacto medioambiental, Renault Trucks también ofrece una amplia gama de productos remanufacturados.



Reduce costes con nuestros packs a medida

Packs de mantenimiento

Nuestros precios se fijan de antemano y las reparaciones se realizan con piezas originales para garantizar el rendimiento de tus vehículos de trabajo.

Packs de contratos de mantenimiento

PACK START & DRIVE

REFERENCE	PERFORMANCE		EXCELLENCE
	ESTÁNDAR	MAXI	
			OPCIÓN
OPCIÓN	OPCIÓN	OPCIÓN	PIEZAS DE DESGASTE
	REPARACIONES (cadena cinemática)	REPARACIONES (vehículo completo)	REPARACIONES (vehículo completo)
MANTENIMIENTO PREVENTIVO	MANTENIMIENTO PREVENTIVO	MANTENIMIENTO PREVENTIVO	MANTENIMIENTO PREVENTIVO



Financiación integral

Renault Trucks Financial Services te propone diferentes fórmulas de financiación (alquiler con opción a compra, soluciones de leasing o contrato de alquiler con todos los servicios), así como seguros a medida*. Nuestro pack integral te ofrece un control total sobre el coste total de propiedad, sin sorpresas desagradables.

*disponibilidad según el país



COSTES OPTIMIZADOS

- Hasta un 20%* de desc. (piezas y m. obra)
- Coste fijo con un seguimiento fluido
- Mayor valor residual gracias al contrato de servicio

TIEMPO DE ACTIVIDAD

- Amplio horario de atención
- Mantenimiento programado
- Tiempo de inactividad reducido

TRANQUILIDAD

- Técnicos con experiencia
- Asistencia 24/7 y remolque incluido**
- Menores riesgos y papeleo

PRODUCTIVIDAD (E-TECH)

- Diagnóstico de uso y recomendaciones personalizadas
- Selección, instalación y mantenimiento de estaciones privadas de carga
- Rutas inteligentes para vehículos eléctricos y tarjeta de negocios para cargar en la red pública de carga
- Control del consumo con un software de monitoreo y centralización de la refacturación mensual

*Se adaptará localmente.
 **El remolque del vehículo, por incidente cubierto en garantía o contrato, es durante el tiempo de vigencia completo. El contrato Excellence para vehículos eléctricos incluye la cobertura de 2 remolques gratuitos adicionales por descarga de batería de tracción durante los dos primeros años de vida del vehículo.



Optimiza tu consumo de combustible

Un motor dCi y ayudas a la conducción para reducir las emisiones.



SISTEMA STOP & START

de serie en todos los motores.



MODO DE CONDUCCIÓN

de serie en todos los modelos con transmisión manual para reducir el consumo de combustible.



MOTOR DE 150 CV

para reducir el consumo de combustible y aumentar la productividad.



ASISTENCIA DE CAMBIO DE MARCHAS

para optimizar el consumo de combustible.



100% eléctrico para acceder a zonas restringidas

Ideal para misiones de reparto de última milla, ya sea en horarios escalonados o en zonas urbanas con restricciones de tráfico, con la Renault Trucks E-Tech Trafic siempre cumplirás con tus entregas.



→ 6 VERSIONES

- 2 alturas (H2: con 1,89 de altura interior, permite ir de pie en la furgoneta)

→ 3 MODELOS

- Furgoneta
- Furg. doble cabina
- Plataforma cabina

→ GVW

- 3,07 toneladas

→ BATERÍAS

- 52 kWh
- Tecnología: iones de litio

→ CAPAC. REMOLQUE

- Hasta 920 kg

→ MOTOR ELÉCTRICO

- Potencia máx.: 90 kW
- Par máx.: 245 Nm

→ CARGA ÚTIL

- 1160 kg



CONTRATACIÓN RESPONSABLE

Auditorías de cadena de sumin. hasta minas de cobalto. Las baterías se ensamblan en Europa y los vehículos en Francia.



BATERÍA DE 52 KWH CON 8 AÑOS DE GARANTÍA*

*Estado de salud de la batería 66% garantizado 8 años o 160 000 km.



→ COSTES DE EXPLOTACIÓN REDUCIDOS

Estimación del consumo energético: 18,7 kWh/100km ciclo WLTP.



→ AUTONOMÍA ADAPTADA

Hasta 394 kilómetros WLTP en ciclo urbano*.

*o 297 kilómetros en ciclo combinado



→ SIN MOLESTIAS SONORAS

para una mejor integración en entornos urbanos y una mayor experiencia de conducción.

Asistencia a medida para tu vehículo eléctrico

Cuenta con los expertos Renault Trucks E-Tech para obtener una asistencia completa en todos los detalles de tu transición hacia la movilidad eléctrica.

Toda la tranquilidad con una red certificada Renault Trucks E-Tech y un contrato de mantenimiento

Contrato Start & Drive Excellence

MANTENIMIENTO PREVENTIVO

+

PIEZAS DE DESGASTE

+

REPARACIÓN

+

ASISTENCIA 24/7 Y REMOLQUE PARA OPCIÓN ELÉCTRICA*



*El remolque para vehículos eléctricos incluye remolques ilimitados por avería y dos remolques gratuitos por descarga de la batería no relacionada con un defecto del producto (durante los 2 primeros años del contrato de servicio).



Asistencia de carga específica

Renault Trucks ha seleccionado socios para ayudarte en todos los tipos de recarga: en casa, en el trabajo o en carretera, en la red pública de recarga.

Carga en el hogar y en estaciones públicas

Obtén asistencia integral para elegir, instalar, supervisar y mantener la infraestructura de recarga adecuada a su actividad diaria:

- Un diagnóstico para definir sus necesidades (energía, estaciones de recarga, infraestructura...) con recomendaciones personalizadas en función de tu perfil
- Comprobación presencial o en remoto de la ubicación de la instalación
- Oferta de instalación transparente y justa, sin costes ocultos
- Instalación rápida y fiable por un electricista certificado
- Monitorización de tus estaciones de carga
- Asistencia al usuario y mantenimiento

Carga en estaciones públicas con Mobilize Power Solutions*

Recarga en cualquier lugar, planifica tu trayecto con el planificador de rutas y consigue descuentos con tu tarjeta Renault Trucks Red EDITION.

Utiliza la plataforma de gestión de flotas para tener una facturación directa y contar con supervisión de flotas.

*Se adaptará localmente

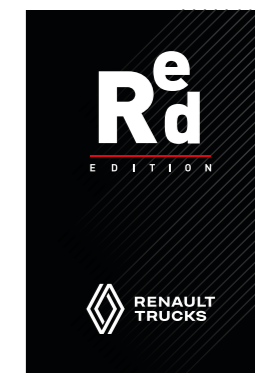

Lista para cualquier desafío

Renault Trucks te propone una configuración de vehículos adaptada a tu actividad.



Un interior a medida

Podrás organizar el interior de tu vehículo comercial para adaptarlo a las necesidades de tu empresa. ¡Todo estará en su sitio!

Un interior cuidadosamente diseñado:

- Trampilla bajo el asiento
- Banqueta con almacenamiento
- Raíles para anclaje de carga en el interior

Completa tu equipamiento con nuestros packs

PACK ALMACENAMIENTO*

- Asiento de pasajero plegable con compart.
- Mampara con trampilla
- Guantero tipo cajón deslizante
- Compartimentos en la parte superior

PACK ASIST. CONDUCTOR*

- Luces antiniebla delanteras
- Limpiaparabrisas automáticos
- Cambio automático luces cruce/carretera

PACK ENTREGA

- Puertas traseras de apertura 270°
- Anclajes para carga en suelo y laterales
- Toma trasera de 12V
- Bloqueo de puerta trasera izquierda

PACK ASIST. ESTACIONAMIENTO

- Cámara trasera
- Sensores estacionamiento del., tras. y lateral
- Retrovisor con aviso de punto ciego



Lista para todas las misiones

Renault Trucks Trafic Red EDITION está disponible en varios modelos: furgoneta, doble cabina, plataforma cabina o combi para responder a las necesidades de tu empresa. Gracias a un equipamiento especial (toma de fuerza motor, módulo de cableado adicional y módulo de adaptación para carroceros), Renault Trucks facilita la transformación de tu vehículo.



Perfecta para muchas tareas



CAPACIDAD DE TRACCIÓN

→ Puede remolcar hasta 2,5 toneladas*

UN MODELO COMBI PARA TRANSPORTE DE PASAJEROS

- Hasta 9 personas incluyendo equipaje
- Máximo confort para el conductor y los pasajeros

*con caja de cambios manual



La mayor carga útil de su categoría

Con su forma cúbica y su estructura modular, Renault Trucks Trafic garantiza la mejor longitud de carga del mercado de los vehículos comerciales medianos.

→ **VOLUMEN EFECTIVO MÁXIMO**
8,9 m³

→ **ALTURA EFECTIVA MÁXIMA**
1,9 m

→ **LONGITUD EFECTIVA MÁXIMA**
4,15 m

→ **AL. UMBRAL CARGA BAJA**
(552 mm)

→ **CARG. ÚTIL**
hasta
1300 kg



→ UN INTERIOR DISEÑADO PARA TRANSPORTAR SU EQUIPO CON SEGURIDAD

Pestillo en la puerta izquierda* y ganchos de amarre laterales para transportar objetos largos de forma segura.

*de serie en los modelos de cabina sencilla H1



Preparada para cualquier entorno

Con Renault Trucks Trafic, podrás responder a todas las necesidades de tus clientes, ¡en todo momento y en cualquier entorno!

ALTA EFICIENCIA DE CARGA Y DESCARGA

- Puertas traseras de apertura de 180° o 270°
- Portón trasero (opcional)
- Doble puerta lateral (opcional)

ESTACIONAMIENTO PRÁCTICO

- Ideal para estacionar en entornos urbanos gracias a la baja altura del techo y a sus dimensiones compactas



Conduce con comodidad en áreas urbanas

ANCHURA Y ALTURA REDUCIDAS

- Altura: 1,97 m
- Anchura: 1,95 m

RADIO DE GIRO REDUCIDO

- 6,2 m



Confort a bordo

Si es necesario, puedes convertir tu cabina en una práctica y funcional oficina sobre ruedas.



El respaldo central abatible ofrece una superficie de trabajo estable y cómoda



Banqueta plegable



Cargador de inducción para smartphone



Hasta 88 litros de espacio de almacenamiento



Pantalla táctil de 8" y compatible con replicación de smartphone



Guantera refrigerada

Todo a tu alcance

Todos los mandos de la cabina están al alcance de la mano para ofrecer una gran facilidad de uso. Los sistemas de ayuda a la conducción y la caja de cambios automática te permitirán concentrarte 100% en tu tarea.



1 Control de crucero adaptativo

2 Airbag conductor o cond. y acompañante, airbag lateral opcional

3 Pantalla principal a color de 4,2"

4 Sistema de arranque sin llave

5 Pantalla táctil de 8" y compatible con smartphone

6 Aire acondicionado manual o regulado

7 Cargador de inducción para smartphone

8 Caja de cambios automatizada de doble embrague

(en modelos de 150 y 170 CV)

Confort de conducción

La cabina del conductor está diseñada para ofrecer un buen campo de visión en zonas urbanizadas.

- 1 PARABRISAS GRANDE
- 2 FAROS LED
- 3 CAJA DE CAMBIOS ROBOTIZADA DE 6 VELOCIDADES
- 4 PARASOL CON RETROVISOR DE ELIMINACIÓN DEL ÁNGULO MUERTO



Conduce con total seguridad

Renault Trucks Trafic Red EDITION trabaja a tu lado en cada trayecto, utilizando la tecnología para mejorar tu seguridad.



La tecnología de asistencia al conductor y los distintos sistemas de frenado protegen a las personas y la carga. Diversos equipamientos y accesorios mejoran aún más la seguridad del conductor.

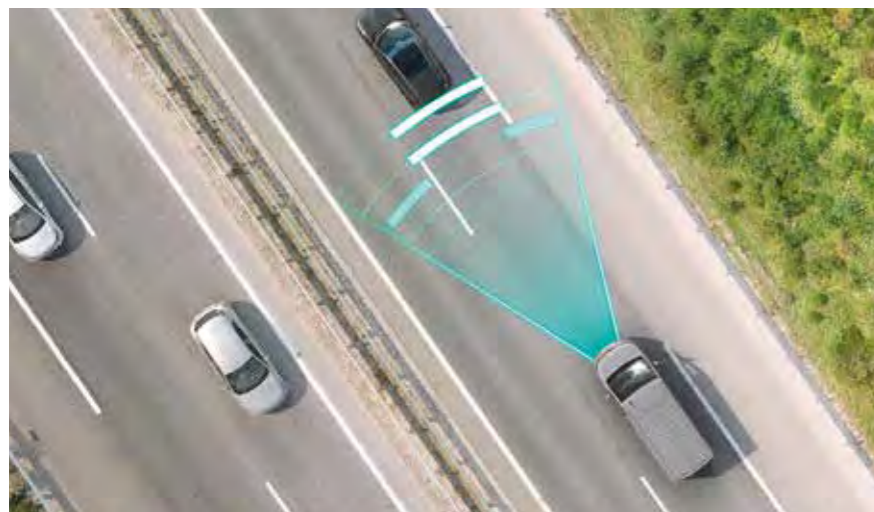

→ **CONTROL DE CRUCERO ADAPTATIVO**

para ayudar a mantener la distancia de seguridad y ajustar automáticamente la velocidad por debajo de la seleccionada.



→ **RADARES Y CÁMARA TRASERA**

Indican al conductor la presencia de un usuario vulnerable de la carretera al dar marcha atrás



→ **ALERTA DE CAMBIO DE CARRIL**

Una señal acústica alerta al conductor de una desviación involuntaria de la trayectoria del vehículo.



→ **SISTEMA EXTENDED GRIP**

La gestión electrónica para conducir en todo tipo de terrenos (arena, nieve, barro, etc.), está disponible de serie en todas las gamas.



→ **ASISTENCIA ARRANQUE EN PENDIENTE**

Los frenos se mantienen accionados unos segundos después de soltar el pedal para facilitar el arranque en pendiente.

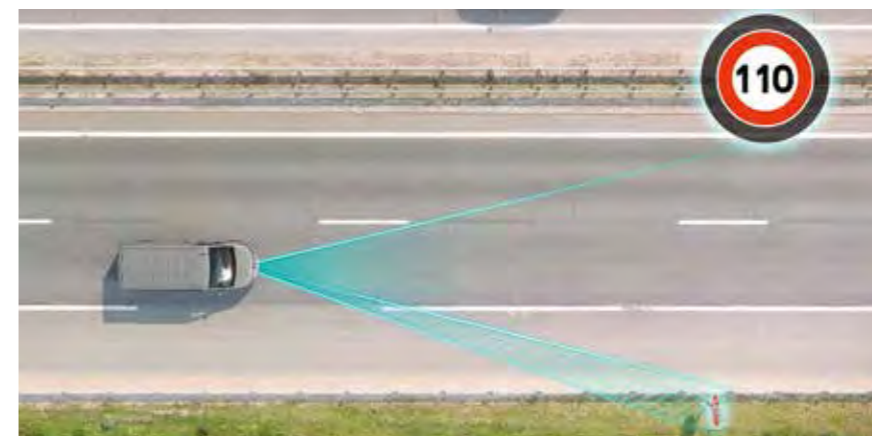

→ **ADAPTACIÓN INTELIGENTE DE VELOCIDAD**

Reconoce las señales de tráfico y mantiene informado al conductor de los cambios en los límites de velocidad y cualquier otra información relevante.



→ **ALERTA DE PUNTO CIEGO**

El conductor es alertado de los peligros en el punto ciego con una señal luminosa en los retrovisores.



→ **AVISO DE ALERTA DE SOMNOLENCIA DEL CONDUCTOR**

Evita accidentes provocados por pérdida de atención y mejora el confort de conducción reduciendo riesgos por fatiga excesiva.



→ **ASISTENTE PARA VIENTO LATERAL**

Este sistema ayuda a mantenerse en el carril cuando hay viento lateral.

Especificaciones técnicas

MODELOS VARIOS

→ FURGONETA L1H1



→ FURGONETA 5/6 PLAZAS L1H1-L2H1



→ FURGONETA L2H1



→ COMBI L2H1-L1H1 (solo disp. en diésel)



→ FURGONETA L2H2



→ PLATAFORMA CABINA L2



COLORES

COLORES LACADOS SÓLIDOS



Blanco glaciar*



Gris urbano



Azul cúmulo

COLORES METALIZADOS



Gris montañoso*



Gris cometa*



Rojo carmín*



Negro medianoche*

*Colores disponibles para la versión Red EDITION Exclusive

Acabados

Red EDITION



TAPICERÍA

Tejido gris carbono



DISEÑO EXTERIOR

Rejilla del radiador cromada: parachoques del. semipintado, raíl de trampilla lateral y soportes de las luces del color de la carrocería



LLANTAS

Metal 16", embellecedor "MINI"



Red EDITION Exclusive



TAPICERÍA

Tejido geométrico negro



DISEÑO EXTERIOR

Rejilla del radiador cromada: parachoques del. semipintado, raíl puertas lat. deslizantes y soportes luces color de la carrocería, prot. laterales, parachoques tras. y retrovisores, adhesivos Red EDITION



LLANTAS

Llantas de aluminio 17" Silver Black



Accesorios



Gancho de remolque



Galería sobre techo

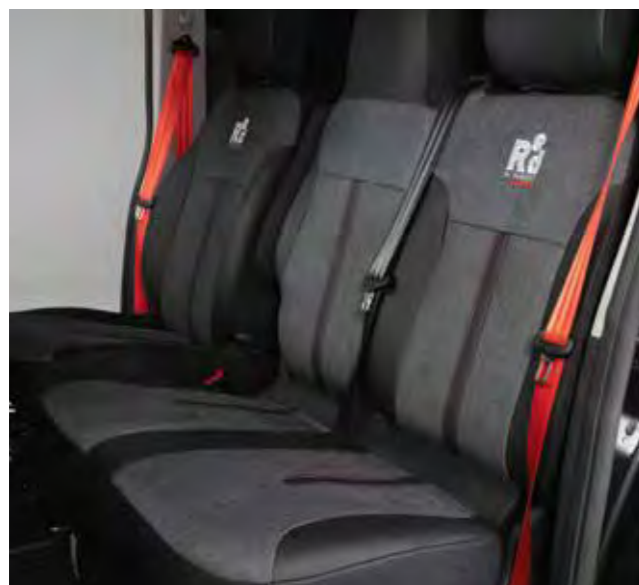

Fundas Red EDITION



Revestimiento madera Renault Trucks



Alfombrilla Red EDITION

Resumen de la gama

	Furgoneta		Furgoneta 5/6 plazas	Plataforma cabina	Combi 8/9 plazas
	L1H1 L2H1	L1H2 L2H2	L1H1 L2H1	L2	L1H1 L2H1
Nivel equipamiento	Red Edition Red Edition EXCLUSIVE		Red Edition	Red Edition	Red Edition
Caja de cambios manual	110 CV 130 CV 150 CV 170 CV		150 CV 170 CV	150 CV 170 CV	150 CV
Caja automática de doble embrague	150 CV 170 CV		-	-	150 CV 170 CV
MMA	L1H1: 3T L2H1: 3T1		3T	3T	2T8

Cadena cinemática

	110 CV Stop & Start	130 CV Stop & Start	150 CV Stop & Start	170 CV Stop & Start
Capacidad del motor	4 cilindros / 2,0 L / Turbo			
Potencia máxima a 3500 rpm	81 kW	96 kW	110 kW	125 kW
Par máximo a 1500 rpm	300 Nm	320 Nm	350 Nm	380 Nm
Tipo de inyección	Inyección directa Common Rail (2500 bar)			
Capacidad del depósito (Combustible / AdBlue)	80 L / 24,7 L			
Transmisión	Manual de 6 velocidades		Manual de 6 velocidades / Emb. doble robot. 6 velocidades	
Norma	EURO 6 E-FULL			
Ciclo	WLTP (Procedimiento de ensayo de vehículos ligeros armonizado a nivel mundial)			
Combustibles conformes a normas europeas con los que son compatibles los motores de vehículos vendidos en Europa	B7 : Combustible conforme a la norma EN590 con hasta un 7% en volumen de ésteres metílicos de ácidos grasos B10 : Combustible conforme a la norma EN16734 con hasta un 10% en volumen de ésteres metílicos de ácidos grasos XTL : Diésel parafínico conforme a la norma EN15940 con hasta un 7% en volumen de ésteres metílicos de ácidos grasos			

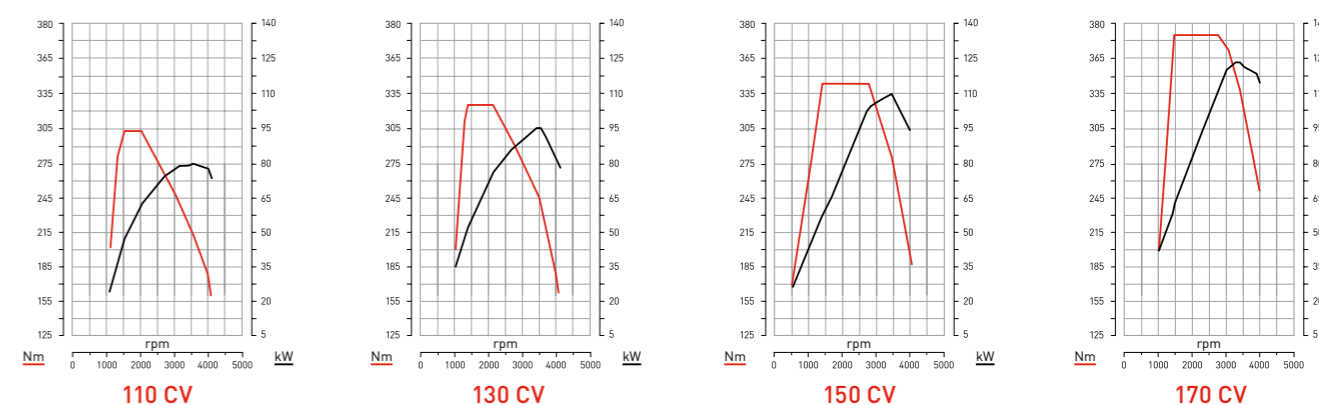

E-Tech (versión eléctrica)

	Furg. reparto			Furg. 6/7 plazas		Plataforma
	L1H1	L2H1	L2H2	L1H1	L2H1	L2
MMA	3,07 toneladas					
Carga útil	1,16 toneladas					
Volumen de carga	5,8 m ³	7,75 m ³	8,9 m ³	3,36 m ³	4 m ³	-
Batería	52 kWh / 400V / 332 kg / 48 módulos / 192 celdas					
Máxima velocidad	110 km/h o 90 km/h					
Tipo de motor	R120 / Potencia máxima: 90kW - 120 CV / Par máximo: 245 Nm					

Pesos y dimensiones

Furgoneta/furgoneta de pasajeros

	Furgoneta				Furg. 6/7 plazas	
	L1H1	L1H2	L2H1	L2H2	L1H1	L2H1
TRACCIÓN DELANTERA						
MMA	3 t	3 t	3,1 t	3 t	3 t	3 t
Dimensiones externas						
Longitud total	5080 mm		5480 mm		5080 mm	5480 mm
Voladizo delantero	1014 mm					
Distancia entre ejes	3098 mm		3498 mm		3098 mm	3498 mm
Voladizo trasero	968 mm					
Anchura total / con retrovisores	1956 / 2283 mm					
Altura total	1971 mm	2495 mm	1967 mm	2498 mm	1971 mm	1967 mm
Diámetro de giro, de bordillo a bordillo / de muro a muro	6,2 / 6,4 m		6,9 / 7,18 m		6,2 / 6,4 m / 6,9 / 7,18 m	
Distancia mínima al suelo	160 mm					
Peso y cargas						
Carga máx. en el eje delantero	1625 kg					
Carga máx. en el eje trasero	1650 kg					
Masa máxima remolcable (sin frenos / con frenos) caja cambios manual	750 / 2500 kg					
Masa máxima remolcable (sin frenos / con frenos) 6 velocidades robot.	750 / 1680 kg	-	750 / 1680 kg	-	750 / 1680 kg	750 / 1680 kg
Superficie de carga (mm)						
Volumen efectivo	5,8 m ³	6,7 m ³	7,75 m ³	8,9 m ³	3,36 m ³	4,3 m ³
Anchura x largo de la trampilla panel trasero	510 X 222 mm				-	
Longitud efectiva interna / a 1 m	2537 mm		2937 mm		2023 / 1340 mm	2423 / 1740 mm
Longitud interior efectiva del suelo, incluida la zona bajo los asientos / espacio para los pies	2950 / 3750 mm		3350 / 4150 mm		-	
Altura efectiva	1387 mm	1898 mm	1387 mm	1898 mm	1387 mm	
Anchura interior efectiva	1662 mm					
Anchura entre pasos de rueda	1268 mm					
Puerta(s) lateral(es) corredera(s)						
Altura	1284 mm					
Anchura a 100 mm / 600 mm	1030 / 907 mm					
Puertas traseras						
Altura	1320 mm	1820 mm	1320 mm	1820 mm	1320 mm	1820 mm
Anchura (a 70 mm)	1391 mm					
Umbral de carga	552 mm					

Cabinas

FURGONETA

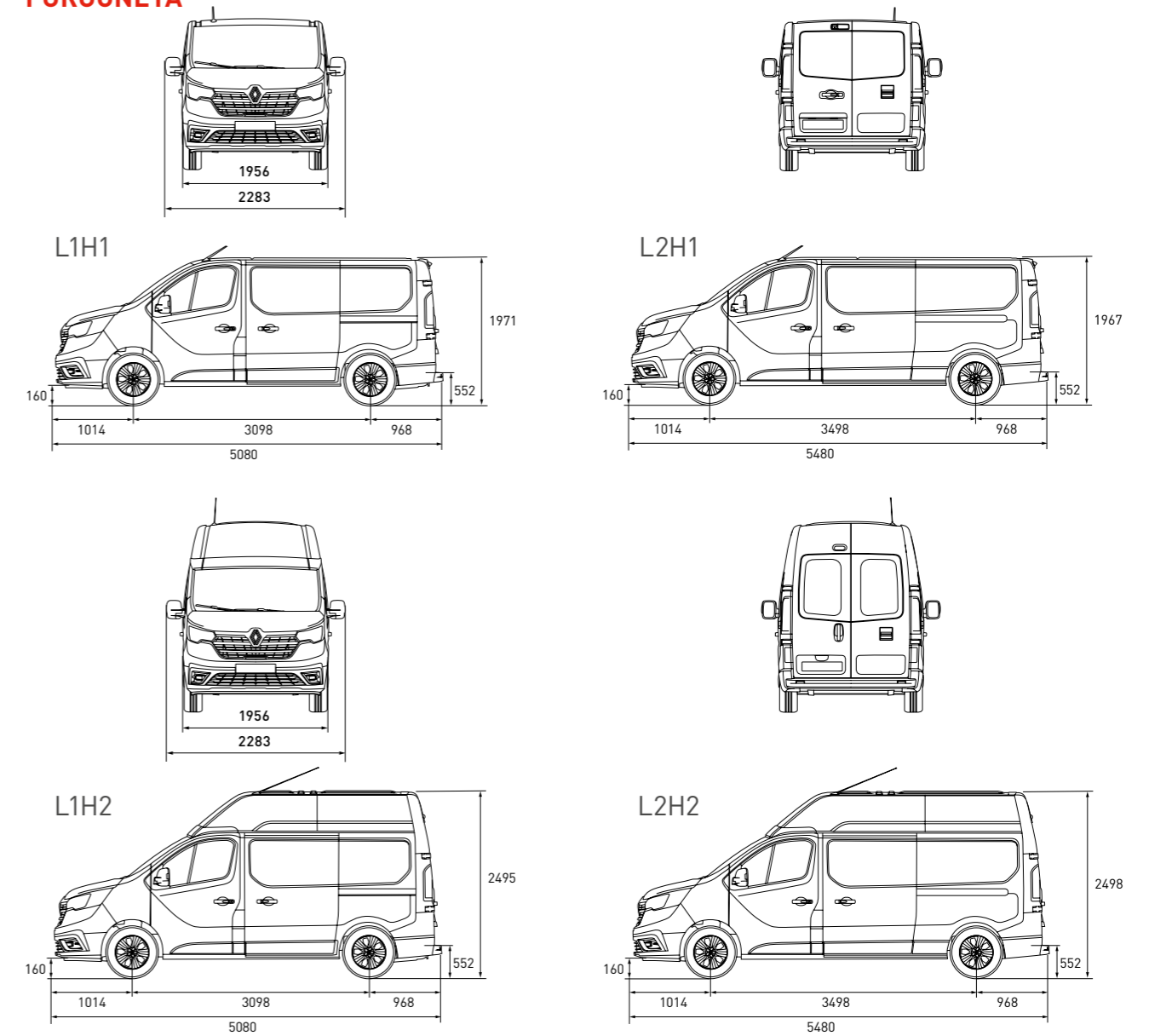

FURGONETA 6/7 PLAZAS

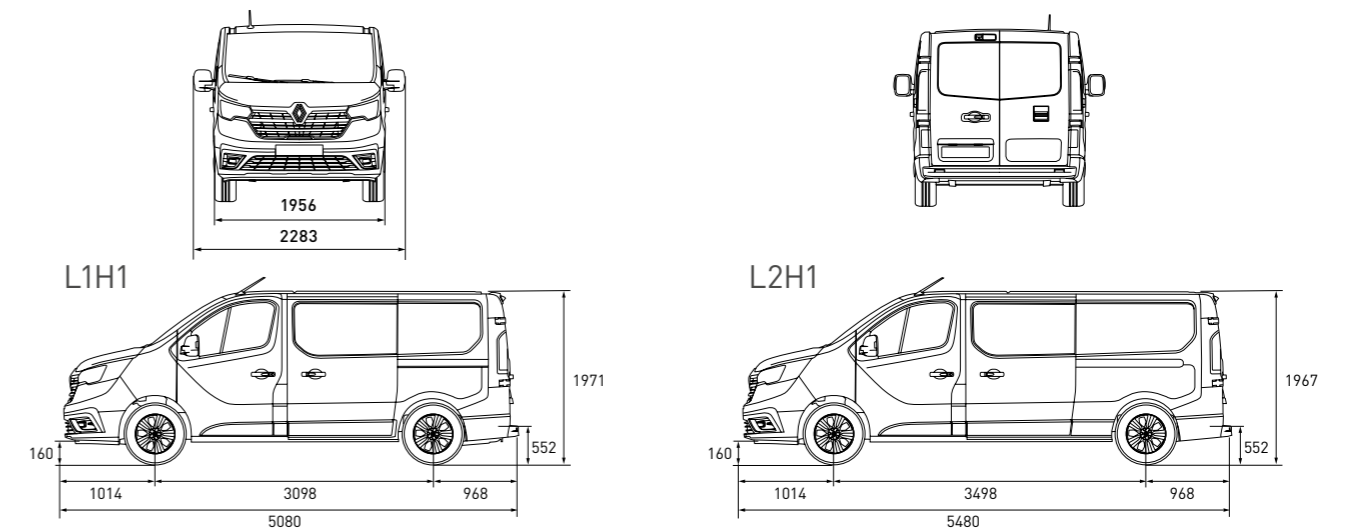

Pesos y dimensiones

Plataforma cabina/Combi 8/9 plazas

(solo disponible en versión diésel)

	Plataforma cabina	Combi 8/9 plazas	
TRACCIÓN DELANTERA	L2	L1H1	L2H1
MMA	3 t	2,8 t	2,8 t
Dimensiones externas			
Longitud total	5248 mm	5080 mm	5480 mm
Voladizo delantero	1014 mm		
Distancia entre ejes	3498 mm	3098 mm	3498 mm
Voladizo trasero	817 mm	968 mm	
Anchura total / con retrovisores	1956 / 2283 mm	1956 / 2283 mm	
Altura total	1967 mm	1971 mm	1967 mm
Diámetro de giro, de bordillo a bordillo / de muro a muro	6,9 m / según la carrocería	6,2 / 6,4 m	6,9 / 7,18 m
Distancia mínima al suelo	160 mm	160 mm	
Peso y cargas			
Carga máx. en el eje delantero	1585 kg	1625 kg	
Carga máx. en el eje trasero	1650 kg	1650 kg	
Masa máxima remolcable (sin frenos / con frenos) caja cambios manual	750 / 2000 kg	750 / 2500 kg	
Masa máxima remolcable (sin frenos / con frenos) 6 velocidades robot.	-	750 / 1680 kg	750 / 1680 kg
Volumen efectivo			
Modelo de 8-9 plazas	-	1 m ³	1,8 m ³
3.ª fila abatida / retirada	-	2,5 / 3,2 m ³	3,4 / 4,1 m ³
2.ª fila abatida / retirada	-	4,7 / 5,2 m ³	5,7 / 6,0 m ³
Dimensiones internas			
Longitud de carga en versión 8-9 plazas	-	736 mm	1136 mm
Longitud de carga 3.ª fila abatida / retirada	-	1152 / 1650 mm	1552 / 2050 mm
Longitud de carga 2.ª fila abatida / retirada	-	2066 / 2537 mm	2466 / 2937 mm
Altura efectiva	-	1369 mm	
Anchura interior máxima	-	1662 mm	
Anchura entre pasos de rueda	-	1268 mm	
Puerta(s) lateral(es) corredera(s)			
Altura	-	1284 mm	
Anchura a 100 mm / 600 mm	-	1030 / 907 mm	
Apertura trasera (mm)			
Altura puerta 180° / compuerta trasera	-	1320 / 1295 mm	
Anchura (a 70 mm)	-	1391 mm	
Umbral de carga	-	552 mm	

Cabinas

PLATAFORMA CABINA

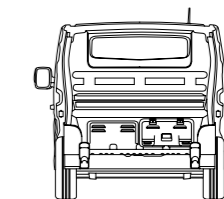
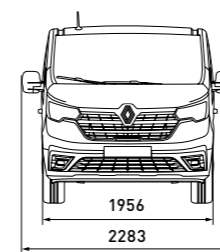

L2

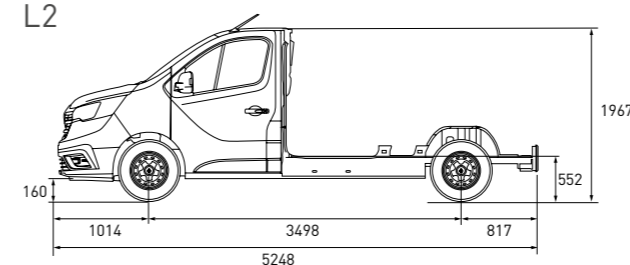

COMBI 8/9 PLAZAS (solo disponible en versión diésel)

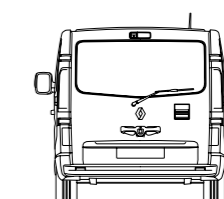
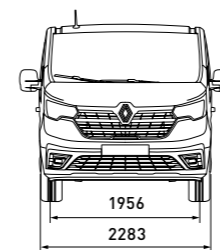

L1H1

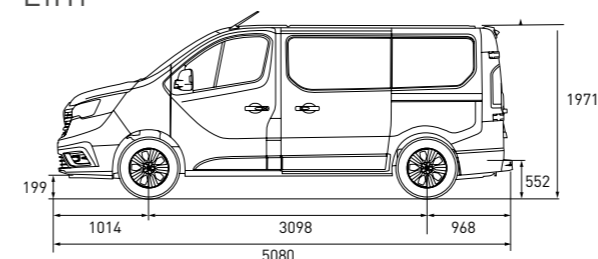

L2H1

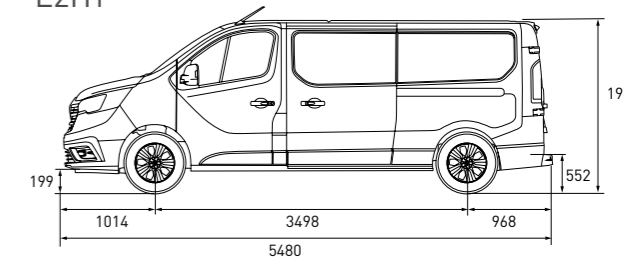



01/2024

Recomendamos los productos Renault Trucks Oils.
Las dimensiones y características son solo indicativas.
El fabricante se reserva el derecho de modificarlas sin previo aviso.
Renault Trucks SAS con un capital de 50.000.000 € - 954 506 077 RCS
Fotos no contractuales

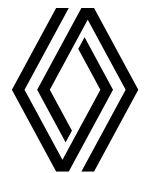

**RENAULT
TRUCKS**

renault-trucks.es